

動きを感じさせるヘッド形状でスムーズなストロークを実現 PRGR パター 「SILVER-BLADE FF」 新発売

横浜ゴム（株）は、PRGR（プロギア）のパター「SILVER-BLADE FF（シルバーブレード・エフエフ）」を（株）プロギアを通じて3月21日から発売する。ヘッド形状別にブレード型の「SB-FF01」、L字マレット型の「SB-FF02」、マレット型の「SB-FF03」、クランクネックマレット型の「SB-FF04」、センターマレット型の「SB-FF04CS」の5タイプをラインアップ。価格はいずれも本体価格18,000円+税。

「SILVER-BLADE FF」の最大の特長は、動きを感じさせるそのヘッド形状。一般にパターの悩みは、入れよう、入れたいという気持ちが強くなると、「手が動かなくなる」「インパクトが緩む」ことだと言われている。こうした悩みを解消するため、新商品はパターの動きをデザインに採り入れた「動体設計」という概念から生まれたヘッド形状を採用。アドレスした時から動きを感じさせるヘッドの「Flow Form：フローフォルム（流動形状）」により、自然にテークバックしやすくし、スムーズにストロークできるようにした。またフェース面に施したグラデーションミーリングにより、フェースセンターを外してヒットしてもセンターヒットと同様の転がりが見られ、ボールの転がり距離が安定した。さらに「SILVER-BLADE」の特長であるステンレスボディとアルミブレードの比重差を利用した深重心設計により、転がりの良いパッティングがやさしく打てるようになっている。

PRGRは現在、パターシリーズとして「Silver-Blade ZN」と中尺モデルの「Silver-Blade ZN mid」の2タイプをラインアップしている。今回新たに「SILVER-BLADE FF」シリーズをラインアップすることで、より幅広いゴルファーのパッティングスタイルに対応できるようになる。

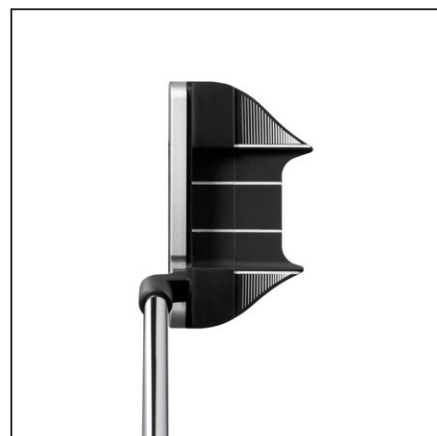

SILVER-BLADE FF (SB-FF04)

「SILVER-BLADE FF」のコンセプト



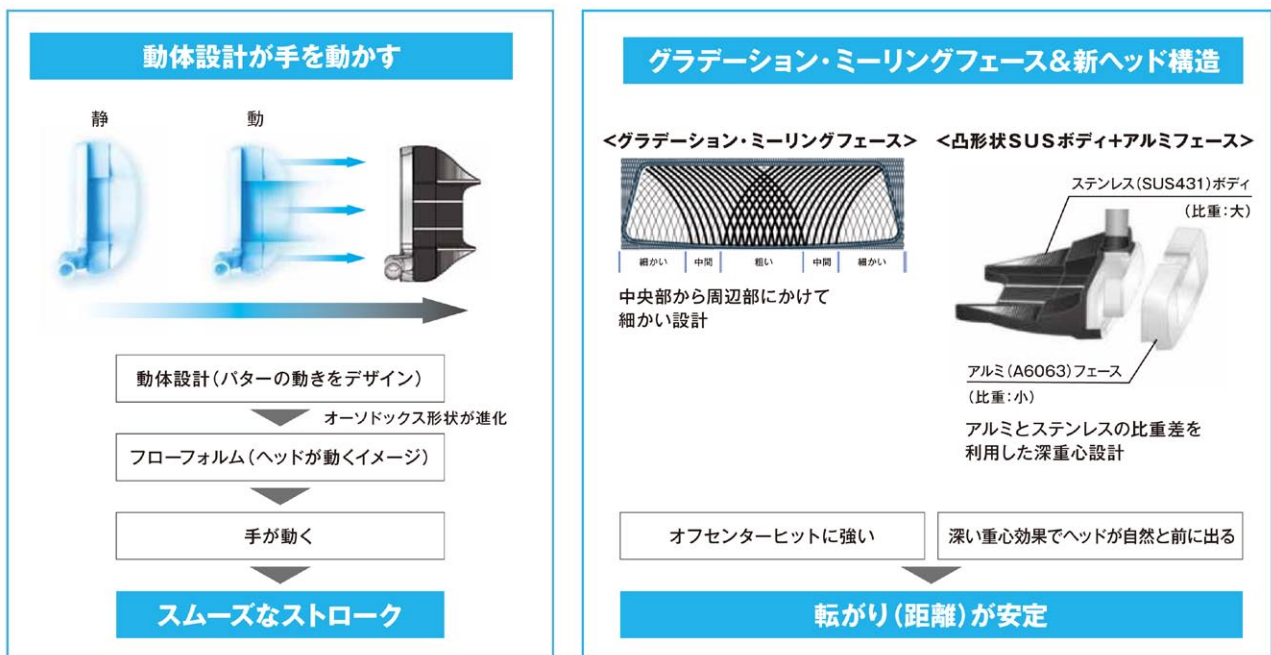

- (静→動) (フローフォルム)
- 1 動体設計：Flow Form**
 - ・パターの動きをデザインしたヘッドで手が動く⇒スムーズなストローク
 - 2 グラデーション・ミーリング フェースで転がり距離の安定&打感向上**
 - ・打点のばらつきに強い⇒どこで打っても同じ転がり
 - 3 シルバーブレードコンセプトを踏襲**
 - ・アルミブレードによるアライメント効果(セットアップしやすい)
 - ・アルミとステンレスの複合ヘッドでやさしい

パター設計の特長

パターの動きをデザインした「動体設計」がスムーズなストロークを実現。



「SILVER-BLADE FF」のラインアップとスペック

	SB-FF01	SB-FF02	SB-FF03	SB-FF04	SB-FF04CS	
						
形状	ブレード型	L字マレット型	マレット型	クランクネックマレット型	センターマレット型	
ロフト (°)	3					
長さ (インチ)	33 / 34					
総重量 (g)	33 インチ	540	539	545	540	547
	34 インチ	543	542	549	543	550
バランス	33 インチ	C-8	C-9	D-0	C-8	D-1
	34 インチ	D-5	D-6	D-7	D-5	D-8

上記スペックはいずれも参考値

※価格：1本 18,000円 + 税

※ヘッド素材：フェース：アルミ (A6063)、フェース + ボディ：ステンレス (SUS431)

※製法：フェース：削り出し、ボディ：精密鋳造

※原産国：Made in CHINA、Made in JAPAN

※オリジナルヘッドカバー付き (Made in CHINA)

ご掲載時の読者の問い合わせ先

株式会社プロギア
TEL:03-3436-3341 (直) FAX:03-3578-8930

このリリースに関するお問い合わせ先

横浜ゴム (株) スポーツ事業部 担当：石川、川越、西澤、松浦
TEL:03-5400-4740 FAX:03-3436-3814
横浜ゴム (株) 広報部 担当：入道、田中
TEL: 03-5400-4531 FAX: 03-5400-4570